

Varenummer: 071481310400080
 Beskrivelse: Kardanaxsel med udtræk 0.148.131.002
 S=400 X=80 Flange Ø180

Mål

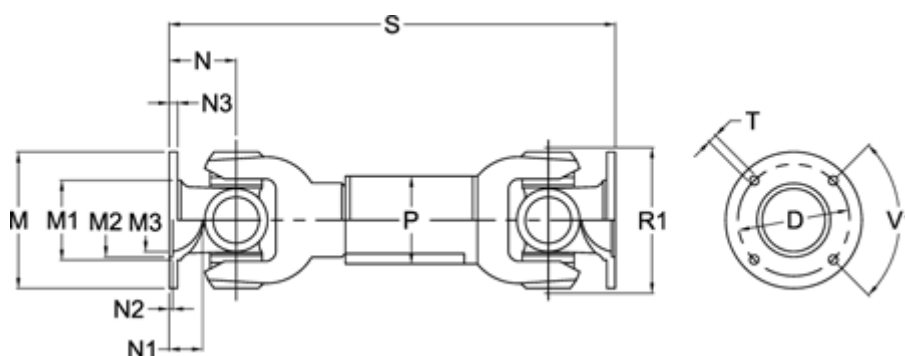

Antal flangehuller	= 8	N1	= 32	Udtræk X = 80
D	= 155,5 +0,1	N2	= 3,6 +0,5	V1 grader = 45
Flangediameter M	= 180	N3	= 10	
M1	= 126	P	= 80x4	
M2	= 110	R1	= 138	
M3	= 76	S min.	= 400	
Maks. bøjningvinkel grader	= 20	Spline dim. DIN 5480	= 55x2,5x20	
N	= 65	T	= 12 B12	